

INSTALLATION INSTRUCTIONS

Pedestal Sink

American Standard

Introduction: Thank you for selecting our products...products which have been the benchmarks of fine quality for years. To help insure that the installation process will proceed smoothly, please read these instructions carefully before you begin. Also, review the recommended tools and materials list; carefully unpack and examine your new plumbing fixture.

CAUTION: PRODUCT IS FRAGILE. TO AVOID BREAKAGE AND POSSIBLE INJURY HANDLE WITH CARE!

NOTE: Pictures may not exactly define contour of china and components.

Recommended Tools & Materials

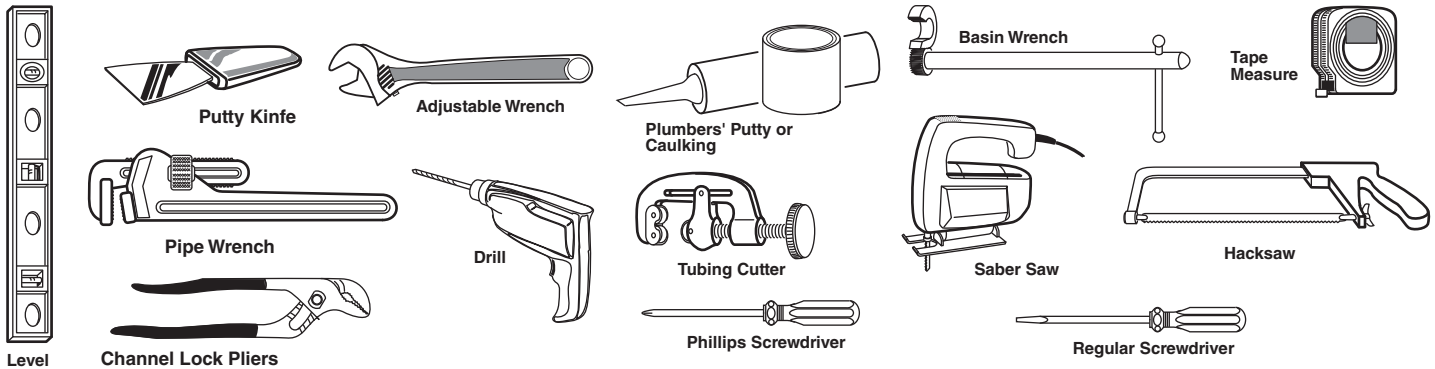

1 Provide suitable reinforcement behind finished wall for lavatory hanger mounting screws. *Determine horizontal center line location of support from fixture.

NOTE: If replacing an existing sink be certain to shut off water supply before removing old sink.

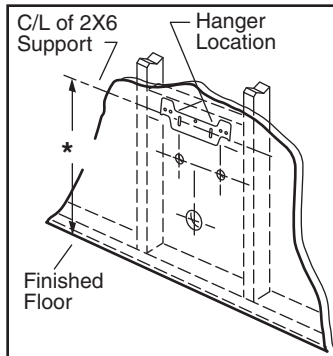

4 Remove lavatory and pedestal from installed position. Drill pilot holes for lavatory and pedestal anchor screws or lag bolts. **Note:** Some models are supplied with lag bolts, anchor screws, or steel hangers for lavatory installations only. Other models and all pedestals are not provided with mounting hardware. Various pedestal screw sizes and types are available to the installer at local hardware outlets.

2 Place lavatory and pedestal into installed position. Level and square the lavatory and pedestal assembly. Use one or more bumper cushions (supplied) to level and cushion lavatory slab to pedestal.

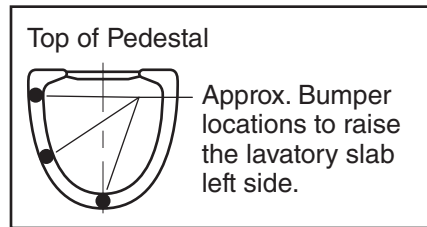

For example only

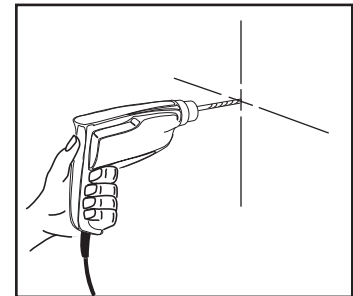

3 Mark lavatory and pedestal screw locations through the mounting holes. If a steel hanger is supplied mark the location of its screws when positioned as shown in step 5a.



5 ANCHOR SCREW INSTALLATION

Install lavatory anchor screws leaving 1-7/8" threaded end exposed as illustrated.

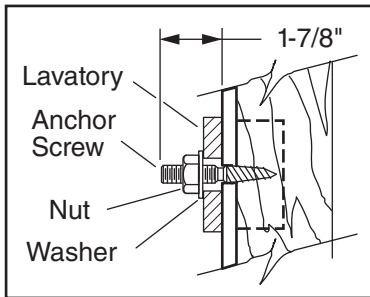

5a LAG BOLT INSTALLATION

Use lag bolts to secure lavatory as illustrated.

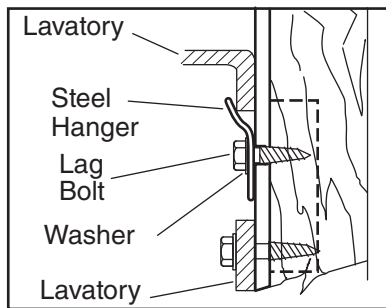

6 Following manufacturer's instructions, install faucet and drain assembly (**NOT INCLUDED - INCLUDED ONLY WITH PED TO GO PRODUCT**). Be certain to apply a bead of sealing putty on the underside of the drain (area "A") in order to ensure a watertight seal between the lavatory and drain. Remove excess putty after installing drain on lavatory.

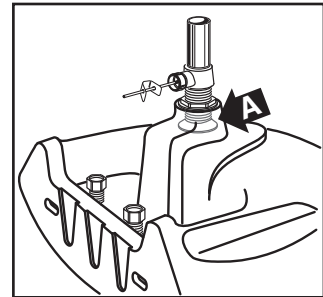

7 Return the fitted lavatory to the installed position. Connect trap to drain assembly hand tight to check alignment. It may be necessary to cut off part of the tailpiece (area "B") or part of the horizontal leg of the trap (area "C").

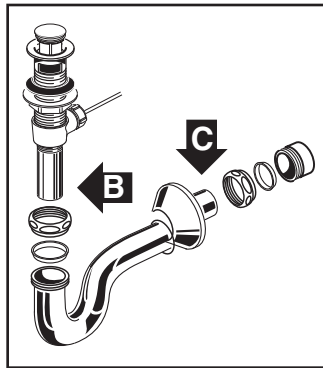

8 Secure lavatory to wall as shown in 5 or 5a. Install washers and hand tighten nuts or lag bolts. Level and square the unit. Connect hot and cold supply lines to the shut-off valves. Tighten trap joints for watertight assembly.

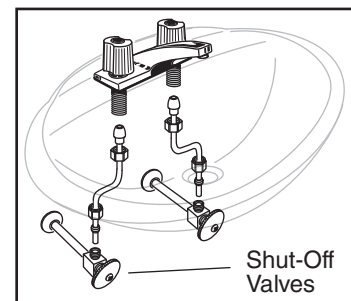

9 Install pedestal screws. Securely tighten lavatory anchor nuts or lag bolts.

Note: Space constraints may dictate method of fastening pedestal to floor.

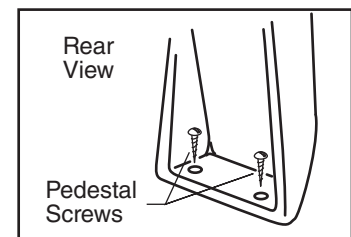

AS AMERICA, INC. ONE YEAR LIMITED WARRANTY

If inspection of this AS America, Inc. ("American Standard") plumbing product, within one year after its initial purchase, confirms that it is defective in materials or workmanship, American Standard will repair or, at its option, exchange the product for a same or similar model.

This limited warranty applies only to the original purchaser and installation of these products. In the event of a limited warranty claim, proof of purchase will be required—save sales receipts.

This limited warranty does not apply to local building code compliance. Since local building codes vary considerably, the purchaser of this product should check with a local building or plumbing contractor to insure local code compliance before installation.

This limited warranty will be void if the product has been moved from its initial place of installation; if it has been subjected to faulty maintenance, abuse, misuse, accident or other damage; if it was not installed in accordance with American Standard's instructions; or if it has been modified in a manner inconsistent with the product as shipped by American Standard.

American Standard's option to repair or exchange the product under this limited warranty does not cover any labor or other costs of removal or installation including any costs of any surrounding material such as tile or marble. American Standard is not responsible for any other incidental or consequential damages attributed to a product defect or to the repair or exchange of a defective product, all of which are expressly excluded from the warranty. This limited warranty does not cover the extension beyond the duration of this limited warranty of any implied limited warranties, including those of merchantability or fitness for an intended purpose. (Some states or provinces do not allow the exclusion or limitation of implied warranties, so this exclusion may not apply to you.)

This limited warranty gives you specific legal rights. You may have other statutory rights that vary from state to state or from province to province, in which case this limited warranty does not affect such statutory rights.

For service under this warranty, it is suggested that a claim be made through the contractor or dealer from or through whom the product was purchased, or that a service request (including a description of the product model and of the defect) be sent to the following address:

In the United States:

American Standard Brands
1 Centennial Ave.
Piscataway, New Jersey 08854
Attention: Director of Customer Care
For residents of the United States, warranty information may also be obtained by calling the following toll free number: (800) 442-1902
www.americanstandard.com

In Canada:

LIXIL Canada, ULC
5900 Avebury Rd.
Mississauga, Ontario
Canada L5R 3M3
Toll Free: (800) 387-0369
www.americanstandard.ca

In Mexico:

American Standard B&K Mexico
S. de R.L. de C.V.
Via Morelos #330
Col. Santa Clara
Ecatepec 55540 Edo. Mexico
Toll Free: 01-800-839-1200
www.americanstandard.com.mx

THIS WARRANTY IS NOT TRANSFERABLE FROM ORIGINAL CONSUMER PURCHASER.

INSTRUCTIONS D'INSTALLATION

Lavabo sur colonne

American Standard

Introduction: Nous vous remercions d'avoir choisi nos produits... des produits qui sont synonymes de qualité supérieure depuis de nombreuses années. Pour vous assurer d'une installation sans inconvénients, veuillez lire ces instructions attentivement avant de commencer. Prenez également connaissance de la liste des outils et matériaux suggérés; déballez et examinez votre nouvel appareil de plomberie.

⚠ ATTENTION: CE PRODUIT EST FRAGILE. POUR ÉVITER LES BRIS ET DES BLESSURES, MANIPULER AVEC SOIN!

NOTE: Les dessins peuvent ne pas correspondre exactement aux contours de l'appareil ou des composantes.

Outils et matériaux recommandés

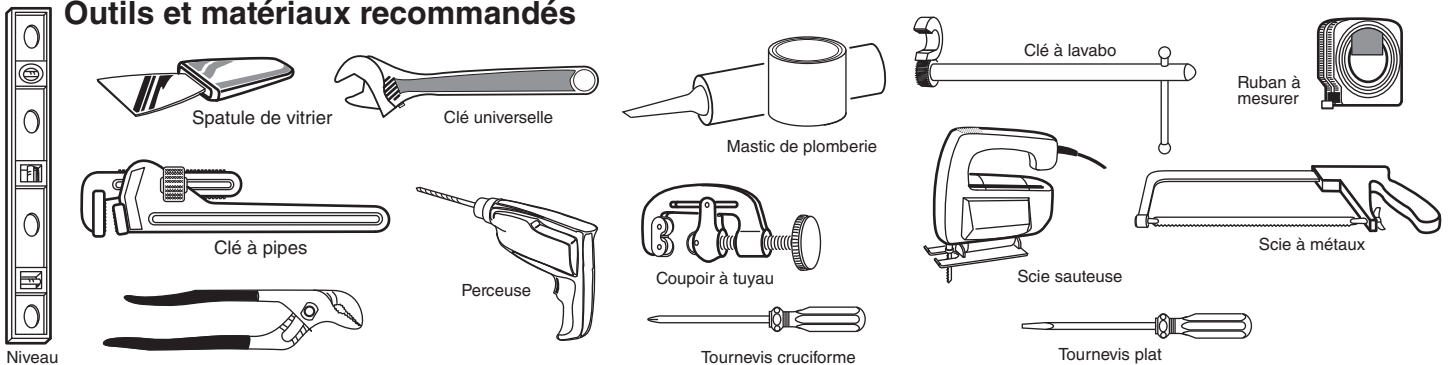

- 1** S'assurer d'un renforcement adéquat derrière le mur fini pour les vis d'ancrage du lavabo. *Déterminer la ligne centrale horizontale du support à partir du lavabo.

NOTE:
Lorsqu'un lavabo déjà installé doit être remplacé, s'assurer de fermer l'alimentation d'eau avant d'enlever le vieux lavabo.

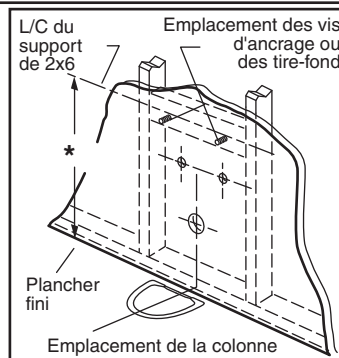

- 4** Enlever le lavabo et la colonne de la position d'installation. Percer les trous guides pour les vis d'ancrage ou les tire-fond du lavabo et de la colonne.
Note: Certains modèles sont offerts avec tire-fond, vis d'ancrage ou supports métalliques pour les installations de lavabos seulement. D'autres modèles et toutes les colonnes n'incluent pas la quincaillerie de montage. Des vis de divers types et grosseurs pour les colonnes sont offertes à l'installateur dans les quincailleries locales.

- 2** Placer le lavabo et la colonne en position d'installation. Mettre au niveau et aligner l'assemblage du lavabo et de la colonne. Utiliser un ou plusieurs coussinets d'amortissement (inclus) pour mettre au niveau et coussiner le lavabo sur la colonne.

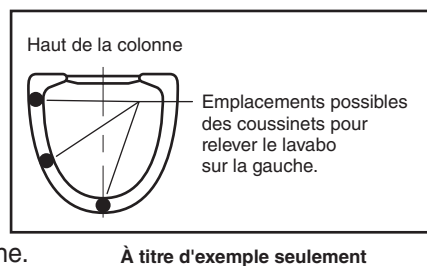

- 3** Marquer les emplacements des vis du lavabo et de la colonne à travers les trous de montage. Si un support métallique est utilisé, marquer les emplacements de ses vis lorsqu'il est en position, comme illustré en 5a.

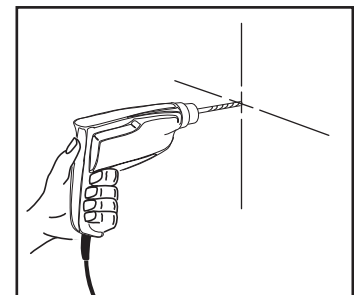

À CONSERVER POUR UNE UTILISATION ULTÉRIEURE



5 INSTALLATION DES VIS D'ANCRAGE

Installer les vis d'ancrage du lavabo, laissant un espace fileté de 1 7/8 po du mur fini, tel qu'illustré.

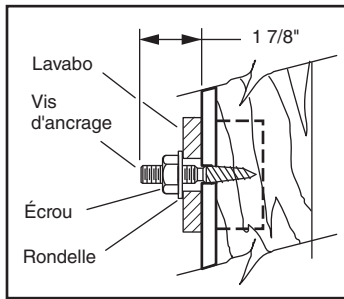

5a INSTALLATION DES TIRE-FOND

Utiliser les tire-fond pour fixer le lavabo tel qu'illustré.

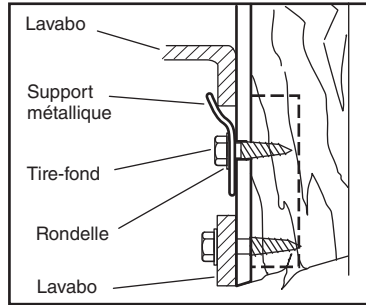

6

Installer la robinetterie et l'assemblage de vidage (**NON FOURNI – FOURNI UNIQUEMENT AVEC LE LAVABO PRÊT A POSER**) en suivant les instructions du fabricant. S'assurer d'appliquer un trait de mastic scellant sous le rebord du vidage (A) pour assurer un joint étanche entre le lavabo et le vidage. Enlever l'excédent de mastic après l'installation du vidage sur le lavabo. cualquier exceso de masilla.

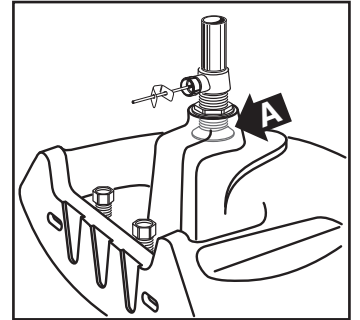

IMPORTANT: Méthode d'assemblage final des écrou et rondelle ou tire-fond proposée pour référence seulement (Voir étapes 8 et 9.)

7 Retourner le lavabo avec la robinetterie et la colonne à la position d'installation. Raccorder le siphon à l'assemblage du vidage à la main pour vérifier l'ajustement. Il pourrait être nécessaire de couper un bout de la crépine d'aspiration (B) et/ou un bout du coude du siphon (C).

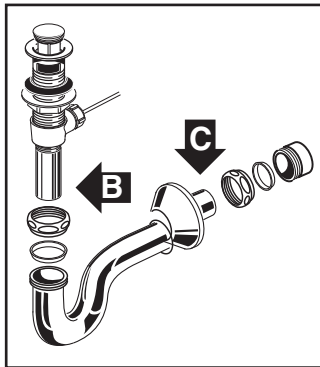

8

Fixer le lavabo au mur tel qu'illustré en 5 or 5a. Installer les rondelles et serrer à la main les écrous ou tire-fond. Mettre au niveau et aligner l'unité. Raccorder les tuyaux d'alimentation chaud et froid aux robinets d'arrêt. Serrer les joints du siphon pour rendre étanche.

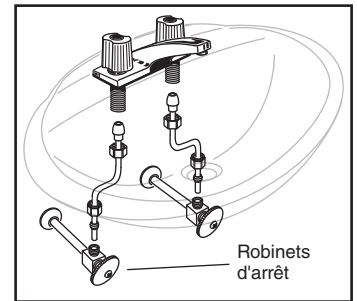

9

Installer les vis de la colonne. Bien serrer les écrous d'ancrage ou les tire-fond du lavabo.

Note: Des contraintes d'espace peuvent exiger une méthode différente de fixer la colonne au plancher.

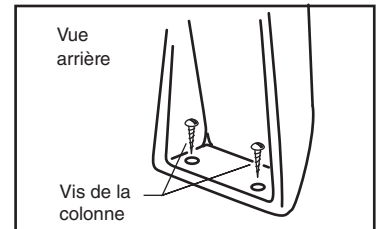

GARANTIE LIMITÉE D'UNE ANNÉE AS AMERICA, INC.

Si au cours de l'année suivant l'achat initial d'un produit de plomberie d'AS America, Inc. (« American Standard »), son inspection confirme qu'il est défectueux en ce qui a trait aux matériaux ou à la main-d'œuvre, American Standard réparera ou échangera, à sa convenance, le produit pour un modèle identique ou semblable.

Cette garantie limitée s'applique uniquement à l'acheteur original et à l'installation initiale de ces produits. Dans un cas de réclamation en vertu de la garantie limitée, une preuve d'achat sera exigée - conservez donc tous les reçus de vente.

Cette garantie limitée ne s'applique pas aux conformités des codes du bâtiment locaux. Puisque les codes du bâtiment locaux varient considérablement, l'acheteur de ce produit devrait vérifier auprès d'un entrepreneur local en construction ou en plomberie afin de s'assurer de la conformité au code local avant l'installation.

Cette garantie limitée est nulle si le produit a été déplacé de son emplacement initial d'installation ; s'il a fait l'objet d'un entretien défectueux, d'abus, de mauvaise utilisation, d'un accident ou a subi d'autres dommages ; s'il n'a pas été installé conformément aux directives d'American Standard ; ou s'il a été modifié d'une façon qui est incompatible avec le produit tel qu'il a été livré par American Standard.

L'option d'American Standard de réparer ou de remplacer le produit en vertu de la présente garantie limitée ne couvre pas les coûts de main-d'œuvre ni aucun autre coût pour l'enlèvement ou l'installation du produit incluant les coûts liés à quelque matériel environnant comme, entre autre, le carrelage ou le marbre. American Standard sera nullement tenue responsable de quelque dommage autre, qu'il soit de nature consécutive ou indirecte qui soit attribuable à une défectuosité d'un produit ou à la réparation ou à l'échange d'un produit défectueux, tous étant expressément exclus de la présente garantie limitée. Cette garantie limitée ne couvre nullement la prolongation au-delà de la durée de la présente garantie limitée de quelque garantie limitée implicite, incluant la qualité marchande ou le caractère approprié à un but particulier. (Certains États ou provinces ne permettent pas l'exclusion ni la limitation de garanties limitées implicites ; cette exclusion pourrait donc ne pas s'appliquer à vous.)

Cette garantie limitée vous donne des droits juridiques spécifiques. Vous pourriez vous prévaloir d'autres droits prévus par la loi qui varient d'une province à l'autre ou d'un État à l'autre et, dans ces cas, la présente garantie limitée n'a aucun effet sur ces droits prévus par la loi.

Pour obtenir un service en vertu de cette garantie, il est suggéré qu'une réclamation soit adressée par l'entremise de l'entrepreneur ou du marchand auprès de qui le produit a été acheté, ou qu'une demande de service (incluant une description du modèle du produit et de la défectuosité) soit acheminée à l'adresse suivante :

Aux États-Unis :

American Standard Brands
1 Centennial Ave.

Piscataway, New Jersey 08854

Attention: Directeur du service à la clientèle

Les résidents des États-Unis peuvent se renseigner sur la garantie en téléphonant à ce numéro sans frais : 800-442-1902

www.americanstandard.com

Au Canada :

LIXIL Canada, ULC
5900, Route Avebury
Mississauga, Ontario
Canada L5R 3M3

Sans frais : 800-387-0369

www.americanstandard.ca

Au Mexique :

American Standard B&K Mexico
S. de R.L. de C.V.
Via Morelos #330
Col. Santa Clara

Ecatepec 55540 Edo. Mexico

Sans frais : 01-800-839-1200

www.americanstandard.com.mx

L'ACHETEUR CONSOMMATEUR ORIGINAL NE PEUT CÉDER CETTE GARANTIE.

INSTRUCCIONES DE INSTALACIÓN

American Standard

Lavabo de Pedestal

Introducción: Gracias por seleccionar nuestros productos. Estos productos vienen sirviendo por muchos años como un standard de alta calidad. Para ayudarle a que no tenga problemas en el proceso de instalación, por favor, lea cuidadosamente estas instrucciones antes de comenzar. También repase la lista de herramientas y materiales recomendados. Desempaque cuidadosamente y examine su nuevo producto.

⚠ PRECAUCIÓN: EL PRODUCTO ES FRÁGIL. ¡MANÉJESE CON CUIDADO PARA EVITAR QUE SE QUIEBRE Y LA POSIBILIDAD DE QUE USTED SE LASTIME!

NOTA: Es posible que las ilustraciones no definan exactamente el contorno de la pieza y sus componentes.

Herramientas y Materiales Recomendados

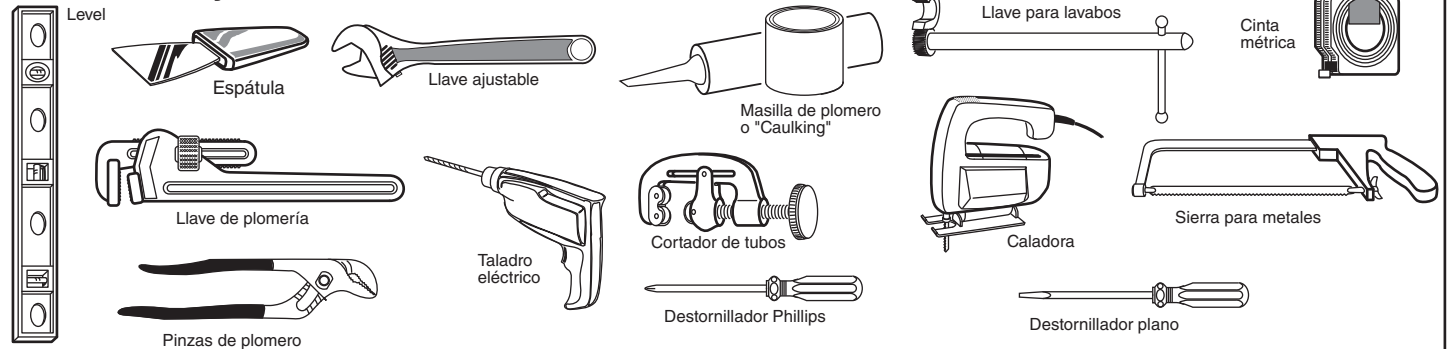

1 Provea refuerzos adecuados detrás de la pared donde va a colocar el lavabo para poder fijar los tornillos
*Determinar la locación de la línea horizontal del centro soporte de su producto.

NOTA: Si está reemplazando un lavabo, asegúrese de cerrar el flujo de agua antes de remover el lavabo viejo.

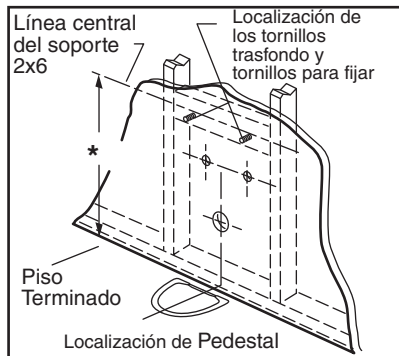

4 Remueva el lavabo y el pedestal. En cada lugar marcado, haga una perforación pequeña para facilitar la instalación de los tornillos.

Nota: Los tornillos tirafondo están incluidos en algunos modelos. El tamaño y clase de tornillos para la instalación del pedestal son suministrados por el instalador.

2 Coloque el lavabo y el pedestal en la posición que desea instalarlo. Nivele y cuadre el pedestal y el lavabo. Use uno o más de los amortiguadores (incluidos) para nivelar y acojinar la base del lavabo con el pedestal.

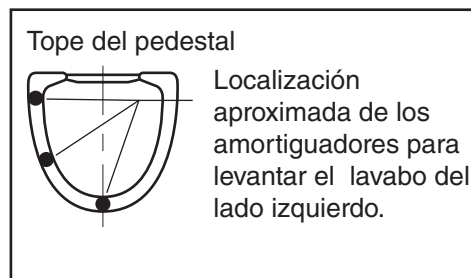

Ejemplo solamente

3 Marque la localización de los tornillos usando de referencia los huecos en el lavabo y el pedestal.

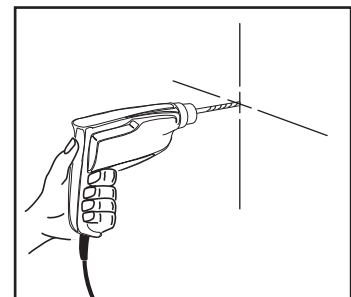

5 INSTALACION DE LOS TORNILLOS PARA FIJAR

Instale los tornillos para fijar el lavabo dejando expuesto 1-7/8" de la rosca, según se ilustra.

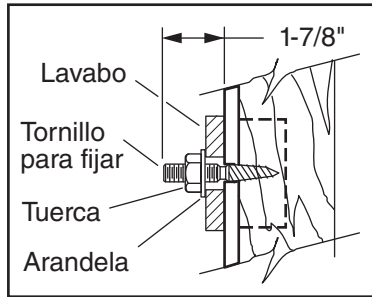

5a INSTALACION DE LOS TORNILLOS TIRAFONDO

Use los tornillos tirafondo para asegurar el lavabo, según se ilustra.

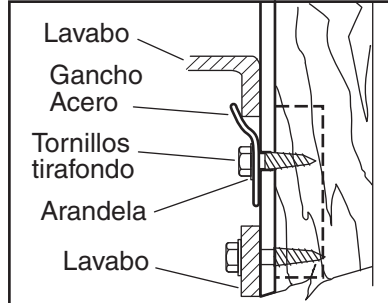

6

Instale el desagüe y el grifo (**NO INCLUIDOS. ÚNICAMENTE SE INCLUYEN CUANDO SE COMPRA EL LAV TO GO PRODUCT**) en el lavabo siguiendo las instrucciones del fabricante. Aplique un poco de masilla o "caulking" por debajo de la pieza de desagüe (Parte "A") para crear un sello entre el desagüe y el lavabo. Después de instalar el desagüe, remueva cualquier exceso de masilla.

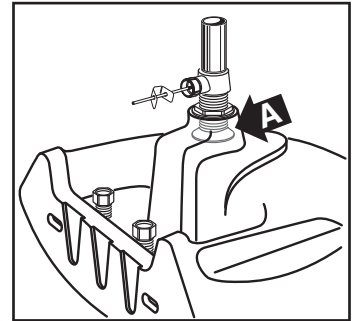

IMPORTANTE: La instalación final de la tuerca y la arandela o del tornillo tirafondo es mostrada sólo para referencia. (Vea el paso 8)

7

Vuelva a colocar el lavabo y el pedestal en la posición de instalación. Conecte la trampa al desagüe apretando con la mano y verifique la alineación. Es posible que tenga que cortar un pedazo del tubo marcado "B" o parte de la sección horizontal marcada "C". Apriete todas las conexiones hasta asegurarse que sellan bien.

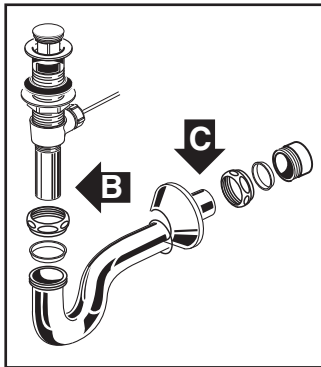

8

Asegure el lavabo y el pedestal a la pared según se ilustra en el paso 5 ó 5a. Instale las arandelas y apriete a mano las tuercas, el tornillo tirafondo, nivele y cuadre la unidad. Conecte un extremo de los tubos flexibles al grifo de agua caliente y fría (apriete con la mano), y el otro extremo a la válvula de cierre.

Apriete todas las conexiones en los grifos y válvulas hasta asegurarse que sellan bien.

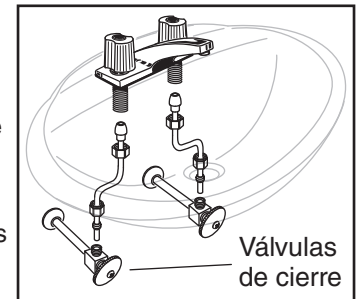

9

Instale los tornillos del pedestal. Apriete bien los tornillos para fijar o los tornillos tirafondo del lavabo.

(Nota: Limitaciones de espacio pueden dictar el método a usarse para asegurar el pedestal al piso.)

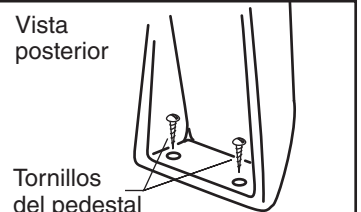

AS AMERICA, INC. GARANTÍA LIMITADA DE UN AÑO

Si la inspección de este producto de plomería de AS America, Inc. ("American Standard"), dentro del primer año siguiente a su compra inicial, confirma defectos en sus materiales o fabricación, American Standard reparará o, a su elección, cambiará el producto por un modelo igual o similar.

Esta garantía limitada se aplica exclusivamente al comprador e instalación originales de estos productos. En caso de que se efectúe un reclamo bajo garantía limitada, será necesario adjuntar una demostración de compra; guarde los recibos de compraventa.

Esta garantía limitada no se aplica al cumplimiento de las normas de construcción locales. Dado que los códigos de construcción local varían considerablemente, el comprador de este producto debe, antes de la instalación, consultar con su contratista de construcción o plomería local si quiere garantizar el cumplimiento de las normas locales.

Esta garantía limitada se anulará si el producto se retira de su lugar original de instalación, si ha sufrido mantenimiento incorrecto, abuso, mal uso, accidentes u otros daños; si no se le instala de acuerdo con las instrucciones de American Standard; o si fuera alterado de un modo incongruente con el producto enviado por American Standard.

La opción de American Standard de reparar o cambiar el producto según esta garantía limitada no cubre la mano de obra ni otros costos de extracción o instalación, incluidos los costos de cualquier material circundante, como azulejos o mármol. American Standard no es responsable de ningún otro daño indirecto o fortuito atribuido a defectos en el producto o a las reparaciones o el recambio de un producto con fallas, por lo que se lo excluye expresamente de esta garantía. Esta garantía limitada no cubre la extensión, fuera del plazo de duración de esta garantía limitada, de ninguna garantía implícita, incluidas aquéllas sobre comerciabilidad o idoneidad para un propósito definido. (Algunos estados o provincias no permiten hacer exclusiones o limitaciones de las garantías implicadas, de modo que esta exclusión puede no corresponderle.)

Esta garantía limitada le otorga derechos legales específicos. Los derechos estatales que usted pueda tener y que varían de un estado a otro o de una provincia a otra, no quedan afectados por esta garantía limitada.

Para obtener servicio bajo esta garantía, se sugiere que se reclame por medio del contratista o representante de quien o mediante quien se compró el producto, o que se envíe una petición de servicio (incluyendo una descripción del modelo del producto y del defecto) a las direcciones siguientes:

En Estados Unidos:

American Standard Brands
1 Centennial Ave.
Piscataway, New Jersey 08854
Attention: Director of Customer Care
Los residentes de Estados Unidos también pueden obtener información sobre la garantía llamando al siguiente número gratuito: (800) 442-1902
www.americanstandard.com

En Canadá:

LIXIL Canada, ULC
5900 Avebury Rd.
Mississauga, Ontario
Canadá L5R 3M3
Número gratuito: (800) 387-0369
www.americanstandard.ca

En México:

American Standard B&K Mexico
S. de R.L. de C.V.
Vía Morelos #330
Col. Santa Clara
Ecatepec 55540 Edo. de México
Número gratuito: 01-800-839-1200
www.americanstandard.com.mx

ESTA GARANTÍA NO ES TRANSFERIBLE POR EL COMPRADOR ORIGINAL.